



Mode d'emploi

Adaptateur PCIe Bluetooth 5.0 Wi-Fi 6 AX3000

Archer TX3000E



Table des matières

À propos de ce guide	3
Chapitre 1	4
Apprenez à connaître votre adaptateur	4
Chapitre 2	6
Connexion à un ordinateur.....	6
Chapitre 3	9
Utilisation de votre adaptateur	9
3. 1. Installation des pilotes	10
3. 2. Rejoignez un réseau sans fil	11
3. 3. Jumeler avec des appareils Bluetooth.....	11
3. 4. Désinstaller les pilotes.....	11
Annexe : dépannage	12





À propos de ce guide

Ce guide est un complément au Guide d'installation rapide. Le Guide d'installation rapide vous informe sur l'installation rapide, et ce guide fournit une vue d'ensemble du produit et des instructions plus détaillées pour chaque étape.

Lorsque vous utilisez ce guide, veuillez noter que les fonctionnalités disponibles de l'adaptateur peuvent varier selon le modèle et la version du logiciel. Il peut également varier selon la région ou le FAI. Toutes les images, étapes et descriptions de ce guide ne sont que des exemples et peuvent ne pas refléter votre expérience réelle.

Conventions

Dans ce guide, les conventions suivantes sont utilisées

Convention	Description
<u>Souligner</u>	Les mots ou expressions soulignés sont des hyperliens. Vous pouvez cliquer pour rediriger vers un site Web ou une section spécifique.
sarcelle	Les contenus à souligner et les textes sur la page Web sont en sarcelle, y compris les menus, éléments, boutons, etc...
 Note :	Ignorer ce type de remarque peut entraîner un dysfonctionnement ou endommager l'appareil.
 Conseils :	Indique des informations importantes qui vous aident à mieux utiliser votre appareil

* Les débits maximaux du signal sans fil sont les débits physiques dérivés des spécifications de la norme IEEE 802.11. Le débit de données sans fil et la couverture sans fil réels ne sont pas garantis et varieront en fonction 1) de facteurs environnementaux, y compris les matériaux de construction, les objets physiques et les obstacles, 2) les conditions du réseau, y compris les interférences locales, le volume et la densité du trafic, l'emplacement du produit, complexité du réseau et surcharge du réseau, et 3) limitations du point d'accès, y compris les performances nominales, l'emplacement, la qualité de la connexion et l'état du point d'accès.

* L'utilisation de MU-MIMO nécessite qu'AP prenne également en charge MU-MIMO

* L'utilisation de 1024-QAM nécessite qu'AP prenne également en charge 1024-QAM.

Plus d'informations

- Le dernier pilote est disponible dans le centre de téléchargement à l'adresse <https://www.tp-link.com/support>.
- Le Guide d'installation rapide (QIG) se trouve là où vous trouvez ce guide ou à l'intérieur de l'emballage du produit.
- Les spécifications sont disponibles sur la page du produit à l'adresse <https://www.tp-link.com>.
- Une communauté TP-Link vous est fournie pour discuter de nos produits sur <https://community.tp-link.com>.



Chapitre 1

Apprenez à connaître votre adaptateur

Ce chapitre présente le détail de l'adaptateur



Le TP-Link Archer TX3000E prend en charge la dernière technologie Bluetooth 5.0, atteignant une vitesse 2 fois plus rapide et une couverture 4 fois plus large que Bluetooth 4.2 pour vous connecter autant que vous le souhaitez et profiter d'une expérience plus fluide que jamais.



Avec la technologie 1024-QAM et MU-MIMO équipée, Archer TX3000E offre un Wi-Fi plus rapide et plus clair pour faire passer la réception Wi-Fi de votre PC au niveau supérieur et exploiter pleinement le potentiel de votre routeur Wi-Fi 6.

- Prend en charge IEEE 802.11ax/ac/n/a 5 GHz, IEEE 802.11ax/n/g/b 2,4 GHz
- Prend en charge Bluetooth 5.0/4.2/4.0
- Prend en charge le mode infrastructure
- Vitesse maximale jusqu'à 2402 Mbps sur le réseau 5 GHz et 574 Mbps sur le réseau 2,4 GHz.
- Prend en charge WEP, WPA/WPA2/WPA3, WPA-PSK/WPA2-PSK, 802.1X

- **Windows 10 (64 bits) uniquement**

- **Environnement :**

Température de fonctionnement : 0°C~40°C

Température de stockage : -40°C~70°C

Humidité de fonctionnement : 10%~90% sans-condensation

Humidité de stockage : 5%~90% sans-condensation



Chapitre 2

Connection à un ordinateur

Ce chapitre explique comment connecter l'adaptateur à votre ordinateur.
Veuillez noter que les images sont uniquement à des fins de démonstration.



1. Éteignez votre ordinateur, débranchez le câble d'alimentation puis retirez le panneau du boîtier.

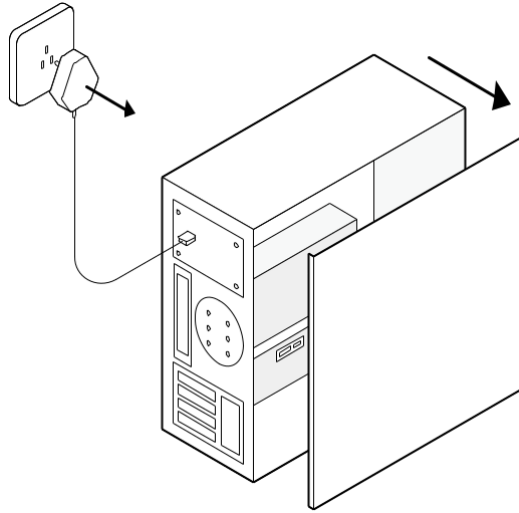

2. Connectez le câble USB Bluetooth fourni à l'adaptateur

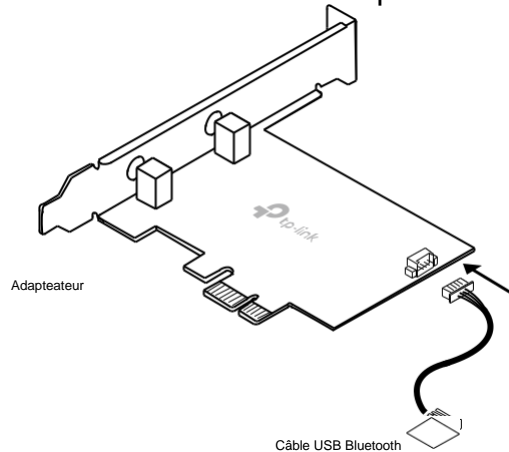

3. Localisez un emplacement PCIE X1 disponible et insérez soigneusement l'adaptateur

◆ Conseil :

Si le support ne convient pas à votre ordinateur, détachez-le de la carte de l'adaptateur et remplacez-le par le support à profil bas

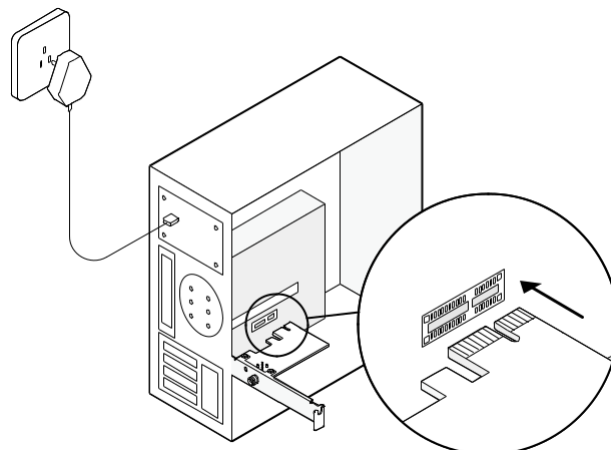

4. Localisez un connecteur F_USB disponible et branchez-y soigneusement le câble USB Bluetooth.

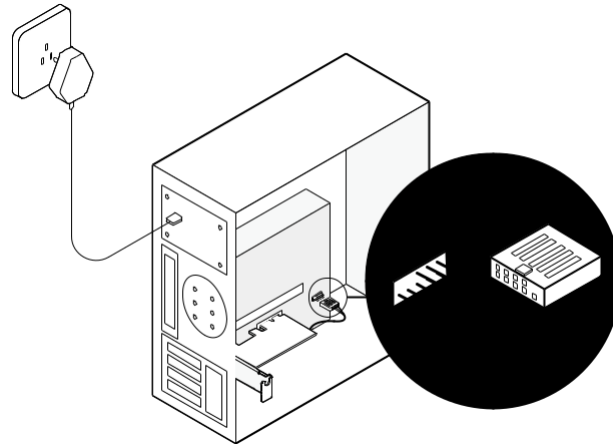

■ Note:

Si le câble USB Bluetooth n'est pas correctement connecté à la carte mère, la fonction Bluetooth ne fonctionnera pas même après l'installation du pilote.

5. . Installez les antennes sur la base d'antenne magnétisée, puis connectez la base à l'adaptateur.

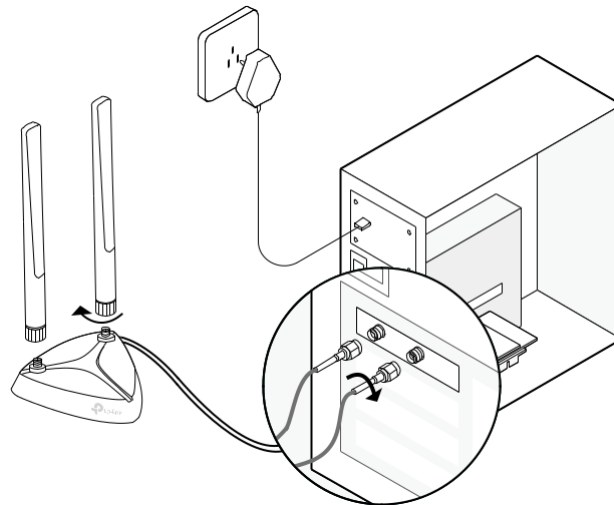

◆ Conseils :

Pour maximiser les performances, évitez les obstacles physiques sur le chemin entre vos antennes et le routeur

6. Remplacez le panneau du boîtier, branchez le câble d'alimentation et allumez votre ordinateur.

Après avoir connecté votre adaptateur à l'ordinateur, suivez les instructions du chapitre suivant pour installer les pilotes Wi-Fi et Bluetooth.



Chapitre 3

Utilisation de votre adaptateur

Ce chapitre explique comment installer ou désinstaller les pilotes Wi-Fi et Bluetooth de votre adaptateur, se connecter à un réseau sans fil et associer un périphérique Bluetooth sur un système Windows 10 (64 bits).

Ce chapitre comprend les sections suivantes :

- [Installation des pilotes](#)
- [Rejoindre un réseau sans fil](#)
- [Couplage avec des appareils Bluetooth](#)
- [Désinstaller les pilotes](#)



3. 1. Installation des pilotes

1. Insérez le CD et exécutez le **Autorun.exe**.



■ Note : Vous pouvez également vérifier la nouvelle version et télécharger le pilote sur

<https://www.tp-link.com/support/download/>

2. Installation des pilotes Wi-Fi et Bluetooth.

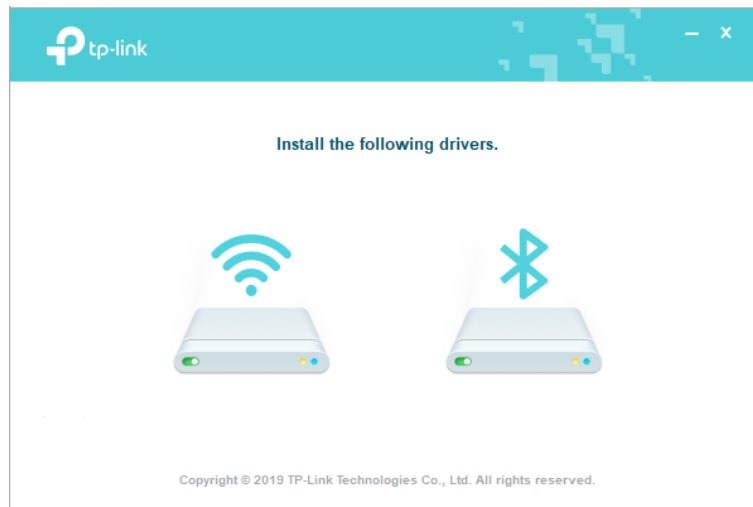
■ Note: N'installez PAS les pilotes Bluetooth et Wi-Fi simultanément. Si un pilote est en cours d'installation, veuillez attendre qu'il soit terminé, puis réessayez d'installer l'autre



- Wi-Fi : cliquez sur  et suivez les instructions à l'écran pour terminer l'installation du Wi-Fi.
- Bluetooth : Cliquez sur  et suivez les instructions à l'écran pour terminer l'installation



3. 2. Rejoignez un réseau sans fil

1. Cliquez sur l'icône  (Réseau sans fil) dans la barre des tâches.
2. Sélectionnez votre réseau Wi-Fi, cliquez sur Connecter et saisissez le mot de passe lorsque vous y êtes invité.

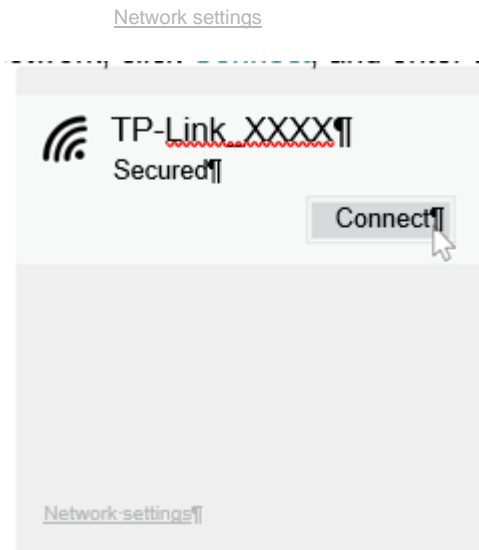

3. 3. Jumeler avec des appareils Bluetooth

1. Cliquez avec le bouton droit sur l'icône  (Bluetooth) dans la barre des tâches.
■ Remarque : S'il ne s'affiche pas, reportez-vous à [Dépannage-T4](#).
 2. Sélectionnez [Add a Bluetooth Device](#) pour rechercher les appareils disponibles.
 3. Sélectionnez votre appareil Bluetooth dans la liste et suivez les instructions à l'écran pour terminer le jumelage
- Note : Assurez-vous que le Bluetooth de votre appareil est activé et détectable.

3. 4. Désinstaller les pilotes

- Désinstaller le pilote Wi-Fi

Accédez à [Démarrer > Applications](#), recherchez le pilote Wi-Fi [Intel® PROSet/Wireless Software](#). Cliquez dessus et sélectionnez Désinstaller, puis suivez les instructions à l'écran pour terminer la désinstallation.

- Désinstaller le pilote Bluetooth

Allez dans [Démarrer > Applications](#), recherchez le pilote [Bluetooth Inter\(R\) Wireless Bluetooth\(R\)](#). Cliquez dessus et désinstaller, puis suivez les instructions à l'écran pour terminer la désinstallation.





Annexe : dépannage

T1. Que faire si l'adaptateur n'est pas détecté ?

- Assurez-vous que l'adaptateur est correctement placé dans l'emplacement PCI-E X1 approprié.
- Assurez-vous de respecter la configuration système requise pour l'adaptateur. La version actuelle d'Archer TX3000E ne prend en charge que Windows 10 (64 bits).
- Assurez-vous d'utiliser le dernier pilote pour votre adaptateur spécifique. Les derniers pilotes sont disponibles sur la page d'assistance du produit à l'adresse <https://www.tp-link.com>.
- Essayez de redémarrer l'ordinateur ou essayez l'adaptateur sur un autre ordinateur.

T2. Comment vérifier si j'ai installé les pilotes avec succès ou non ?

- Vérifiez votre barre des tâches s'il y a des icônes Wi-Fi et Bluetooth.
- Si vous voyez l'icône  (Réseau sans fil) dans la barre des tâches, vous avez déjà installé le pilote Wi-Fi avec succès.
- Si vous voyez l'icône  (Bluetooth) dans la barre des tâches, vous avez déjà installé le pilote Bluetooth avec succès.

T3 . Que dois-je faire si je ne peux pas me connecter au Wi-Fi après avoir installé le pilote ?

- Reportez-vous à T2 pour vérifier si vous avez correctement installé le pilote de votre adaptateur.
- Désactivez le logiciel antivirus et le pare-feu, puis réessayez.
- Assurez-vous que l'adaptateur est correctement placé dans l'emplacement PCI-E X1 approprié.
- Essayez un autre emplacement PCI-E X1 sur l'ordinateur.
- Redémarrez votre ordinateur et réessayez.
- Réinstallez le pilote et réessayez.

T4. Que dois-je faire si l'icône Bluetooth n'apparaît pas ?

- Assurez-vous d'avoir activé le Bluetooth dans vos paramètres Windows. Pour activer Bluetooth, accédez à Démarrer > Paramètres > Appareils > Bluetooth et autres appareils et activez Bluetooth.
- Assurez-vous qu'il n'y a aucun autre périphérique Bluetooth sur l'ordinateur. S'il y en a, désactivez tous les périphériques Bluetooth existants dans le Gestionnaire de périphériques, puis réinstallez l'adaptateur et essayez de nouveau

💡 Astuce : Pour accéder au Gestionnaire de périphériques : Cliquez avec le bouton droit sur Poste de travail ou Ce PC, sélectionnez Gérer, accédez au Gestionnaire de périphériques et désactivez tous les périphériques Bluetooth existants



T5. Comment trouver la version matérielle de l'adaptateur ?

- La version matérielle imprimée sur l'étiquette du produit sur l'emballage ou l'adaptateur. Il y a une chaîne de caractères "Ver:X.Y" (par exemple, Ver:1.0) dans le champ Numéro de série, et le nombre X est la version matérielle de l'adaptateur.



Pour des instructions plus détaillées :

- Impossible de trouver la version matérielle de l'adaptateur : <https://www.tp-link.com/faq-46.html>
- Impossible de trouver ou de se connecter aux réseaux sans fil : <https://www.tp-link.com/faq-2253.html>
- Impossible d'installer le pilote : <https://www.tp-link.com/faq-2252.html>



DROIT D'AUTEUR ET MARQUES DE COMMERCE

Les spécifications sont sujettes à changement sans préavis. est une marque déposée de TP-Link  Technologies Co., Ltd. Les autres marques et noms de produits sont des marques commerciales ou des marques déposées de leurs détenteurs respectifs.

Aucune partie des spécifications ne peut être reproduite sous quelque forme ou par quelque moyen que ce soit ou utilisée pour faire un dérivé tel que la traduction, la transformation ou l'adaptation sans l'autorisation de TP-Link Technologies Co., Ltd. Copyright © 2019 TP-Link Technologies Co. , Ltd. Tous droits réservésCOPYRIGHT & TRADEMARKS



FCC STATEMENT



Product Name: AX3000 Wi-Fi 6 Bluetooth 5.0 PCIe Adapter

Model Number: Archer TX3000E

Responsible party:

TP-Link USA Corporation, d/b/a TP-Link North America, Inc.

Address: 145 South State College Blvd. Suite 400, Brea, CA 92821

Website: <http://www.tp-link.com/us/>

Tel: +1 626 333 0234

Fax: +1 909 527 6803

E-mail: sales.usa@tp-link.com

This equipment has been tested and found to comply with the limits for a Class B digital device, pursuant to part 15 of the FCC Rules. These limits are designed to provide reasonable protection against harmful interference in a residential installation. This equipment generates, uses and can radiate radio frequency energy and, if not installed and used in accordance with the instructions, may cause harmful interference to radio communications. However, there is no guarantee that interference will not occur in a particular installation. If this equipment does cause harmful interference to radio or television reception, which can be determined by turning the equipment off and on, the user is encouraged to try to correct the interference by one or more of the following measures:

- Reorient or relocate the receiving antenna.
- Increase the separation between the equipment and receiver.
- Connect the equipment into an outlet on a circuit different from that to which the receiver is connected.
- Consult the dealer or an experienced radio/ TV technician for help.

This device complies with part 15 of the FCC Rules. Operation is subject to the following two conditions:

- 1) This device may not cause harmful interference.
- 2) This device must accept any interference received, including interference that may cause undesired operation.

Any changes or modifications not expressly approved by the party responsible for compliance could void the user's authority to operate the equipment.



Note: The manufacturer is not responsible for any radio or TV interference caused by unauthorized modifications to this equipment. Such modifications could void the user's authority to operate the equipment.

FCC RF Radiation Exposure Statement:

This equipment complies with FCC RF radiation exposure limits set forth for an uncontrolled environment. This device and its antenna must not be co-located or operating in conjunction with any other antenna or transmitter.

“To comply with FCC RF exposure compliance requirements, this grant is applicable to only Mobile Configurations. The antennas used for this transmitter must be installed to provide a separation distance of at least 20 cm from all persons and must not be co-located or operating in conjunction with any other antenna or transmitter.”

We, TP-Link USA Corporation, has determined that the equipment shown as above has been shown to comply with the applicable technical standards, FCC part 15. There is no unauthorized change is made in the equipment and the equipment is properly maintained and operated.

Issue Date: 2019-09-24



CE Mark Warning



This is a class B product. In a domestic environment, this product may cause radio interference, in which case the user may be required to take adequate measures.

OPERATING FREQUENCY(the maximum transmitted power)

2400MHz—2483.5MHz(20dBm)

5150MHz—5250MHz(23dBm)

5250MHz—5350MHz(23dBm)

5470MHz—5725MHz(23dBm)

EU declaration of conformity

TP-Link hereby declares that the device is in compliance with the essential requirements and other relevant provisions of directives 2014/53/EU, 2011/65/EU and (EU)2015/863.

The original EU declaration of conformity may be found at

<https://www.tp-link.com/en/ce>

RF Exposure Information

This device meets the EU requirements (2014/53/EU Article 3.1a) on the limitation of exposure of the general public to electromagnetic fields by way of health protection.

The device complies with RF specifications when the device used at 20 cm from your body.

Attention: This device may only be used indoors in all EU member states and EFTA countries.



AT	BE	BG	CH	CY	CZ	DE	DK
EE	EL	ES	FI	FR	HR	HU	IE
IS	IT	LI	LT	LU	LV	MT	NL
NO	PL	PT	RO	SE	SI	SK	UK

Canadian Compliance Statement

This device contains licence-exempt transmitter(s)/receiver(s) that comply with Innovation, Science and Economic Development Canada's licence-exempt RSS(s). Operation is subject to the following two conditions:

(1) This device may not cause interference.



(2) This device must accept any interference, including interference that may cause undesired operation of the device.

L'émetteur/récepteur exempt de licence contenu dans le présent appareil est conforme aux CNR d'Innovation, Sciences et Développement économique Canada applicables aux appareils radio exempts de licence. L'exploitation est autorisée aux deux conditions suivantes :

- 1) L'appareil ne doit pas produire de brouillage ;
- 2) L'appareil doit accepter tout brouillage radioélectrique subi, même si le brouillage est susceptible d'en compromettre le fonctionnement.

This radio transmitter (IC: 1000M-AX200NG/ Model: Archer TX3000E) has been approved by Industry Canada to operate with the antenna types listed below with the maximum permissible gain indicated. Antenna types not included in this list below, having a gain greater than the maximum gain indicated for that type, are strictly prohibited for use with this device.

Le présent émetteur radio (IC: 1000M-AX200NG/ Model: Archer TX3000E) a été approuvé par Industrie Canada pour fonctionner avec les types d'antenne énumérés ci-dessous et ayant un gain admissible maximal. Les types d'antenne non inclus dans cette liste ci-dessous et dont le gain est supérieur au gain maximal indiqué, sont strictement interdits pour l'exploitation de l'émetteur.

Antenna	Two High-Gain Dual Band Antennas
---------	----------------------------------

Caution:

- 1) The device for operation in the band 5150–5250 MHz is only for indoor use to reduce the potential for harmful interference to co-channel mobile satellite systems;
 - 2) For devices with detachable antenna(s), the maximum antenna gain permitted for devices in the bands 5250-5350 MHz and 5470-5725 MHz shall be such that the equipment still complies with the e.i.r.p. limit.
 - 3) For devices with detachable antenna(s), the maximum antenna gain permitted for devices in the band 5725-5850 MHz shall be such that the equipment still complies with the e.i.r.p. limits specified for point-to-point and non-point-to-point operation as appropriate; and
- DFS (Dynamic Frequency Selection) products that operate in the bands 5250-5350 MHz, 5470-5600MHz, and 5650-5725MHz.



Avertissement:

- 1) Le dispositif fonctionnant dans la bande 5150-5250 MHz est réservé uniquement pour une utilisation à l'intérieur afin de réduire les risques de brouillage préjudiciable aux systèmes de satellites mobiles utilisant les mêmes canaux;
- 2) Le gain maximal d'antenne permis pour les dispositifs avec antenne(s) amovible(s) utilisant les bandes 5250-5350 MHz et 5470-5725 MHz doit se conformer à la limitation P.I.R.E.;
- 3) Le gain maximal d'antenne permis pour les dispositifs avec antenne(s) amovible(s) utilisant la bande 5725-5850 MHz doit se conformer à la limitation P.I.R.E. spécifiée pour l'exploitation point à point et non point à point, selon le cas.

Les produits utilisant la technique d'atténuation DFS (sélection dynamique des fréquences) sur les bandes 5250- 5350 MHz, 5470-5600MHz et 5650-5725MHz.

Radiation Exposure Statement:

This equipment complies with IC radiation exposure limits set forth for an uncontrolled environment. This equipment should be installed and operated with minimum distance 20cm between the radiator & your body.

Déclaration d'exposition aux radiations :

Cet équipement est conforme aux limites d'exposition aux rayonnements IC établies pour un environnement non contrôlé. Cet équipement doit être installé et utilisé avec un minimum de 20 cm de distance entre la source de rayonnement et votre corps.

Industry Canada Statement

CAN ICES-3 (B)/NMB-3(B)

Korea Warning Statements

당해 무선설비는 운용중 전파혼신 가능성이 있음.

NCC Notice

注意！

依據 低功率電波輻射性電機管理辦法

第十二條

經型式認證合格之低功率射頻電機，非經許可，公司、商號或使用者均不得擅自變更頻率、加大功率或變更原設計之特性或功能。



第十四條

低功率射頻電機之使用不得影響飛航安全及干擾合法通信；經發現有干擾現象時，應立即停用，並改善至無干擾時方得繼續使用。前項合法通信，指依



電信規定作業之無線電信。低功率射頻電機需忍受合法通信或工業、科學以及醫療用電波輻射性電機設備之干擾。

4.7.9.1 應避免影響附近雷達系統之操作。

4.7.9.2 高增益指向性天線只得應用於固定式點對點系統。

BSMI Notice

安全諮詢及注意事項

- 請使用原裝電源供應器或只能按照本產品注明的電源類型使用本產品。
- 清潔本產品之前請先拔掉電源線。請勿使用液體、噴霧清潔劑或濕布進行清潔。
- 注意防潮，請勿將水或其他液體潑灑到本產品上。
- 插槽與開口供通風使用，以確保本產品的操作可靠並防止過熱，請勿堵塞或覆蓋開口。
- 請勿將本產品置放於靠近熱源的地方。除非有正常的通風，否則不可放在密閉位置中。
- 請不要私自打開機殼，不要嘗試自行維修本產品，請由授權的專業人士進行此

項工作。

限用物質含有情況標示聲明書

產品元件名稱	限用物質及其化學符號					
	鉛 Pb	鎘 Cd	汞 Hg	六價鉻 CrVI	多溴聯苯 PBB	多溴二苯醚 PBDE
PCB	○	○	○	○	○	○

備考1. “超出0.1 wt %”及“超出0.01 wt %”系指限用物質之百分比含量超出百分比含量基準值。
備考2. “○”系指該項限用物質之百分比含量未超出百分比含量基準值。



Продукт сертифіковано згідно с правилами системи УкрСЕПРО на відповідність вимогам нормативних документів та вимогам, що передбачені чинними законодавчими актами України.



Safety Information

- Keep the device away from water, fire, humidity or hot environments.
- Do not attempt to disassemble, repair, or modify the device
- Do not use the device where wireless devices are not allowed.



Please read and follow the above safety information when operating the device. We cannot guarantee that no accidents or damage will occur due to improper use of the device. Please use this product with care and operate at your own risk.

Explanation of the symbols on the product label

Symbol	Explanation
	<p>RECYCLING</p> <p>This product bears the selective sorting symbol for Waste electrical and electronic equipment (WEEE). This means that this product must be handled pursuant to European directive 2012/19/EU in order to be recycled or dismantled to minimize its impact on the environment.</p> <p>User has the choice to give his product to a competent recycling organization or to the retailer when he buys a new electrical or electronic equipment.</p>

